

NOME: _____

DATA 26/01/2025

ORIENTAÇÕES AOS PAIS

Para a criança fazer essa atividade (meditação) precisará da sua atenção e ajuda.

Sugerimos algumas atitudes/ações que os ajudarão a cativar a atenção e aguçar a vontade de fazer a tarefa.

- Organize o ambiente de forma que a criança possa participar com tranquilidade da atividade;
- Crie uma rotina com ela para a realização da atividade diária;
- Separe alguns materiais básicos que serão utilizados nas tarefas (lápiz de cor, cola, tesourinha, ...) e coloque em um estojo, ou caixinha, que serão específicos para essa tarefa, trazendo para essa rotina o senso de organização. Isso contribui para o desenvolvimento integral da criança;
- Realize, junto com a criança, as atividades propostas, uma a cada dia, conforme proposto;
- Importante falar que a história faz parte da Bíblia e enfatizar que tudo o que está escrito na Bíblia é verdade;
- Leia uma parte do texto bíblico por dia, conforme indicado no material. Leia como se estivesse contando uma história infantil, chamando a atenção para as imagens e apontando as figuras...;
- Ao final, após contar uma parte da história, ore com a criança. Faça uma oração simples, de forma que ela consiga repetir. (Você pode pedir para ela mostrar as mãozinhas e dizer: "Cinco dedos nessa mão (mostrar uma mão), cinco dedos nessa outra (mostrar a outra mão), cruza os dedos para fazer a oração! (mostrar dedos entrelaçados), como fazemos para orar no NovaBaby;
- Ajude sua criança a memorizar o versículo que estamos ensinando durante o mês. Faça os gestos e repita por partes para que ela possa lhe imitar e guardar no coração essa Verdade da Palavra de Deus. Repita essa ação todos os dias.

O comprometimento dos pais é fundamental para o crescimento espiritual dos filhos.

É muito importante trazer a criança aos domingos, para aprender a Palavra de Deus de forma lúdica e interativa na NovaBaby, auxiliá-la na atividade em família e, principalmente, orar por ela.

**VERSÍCULO**

"Grandioso és Tu, ó Senhor Deus!"

2 Samuel 7:22

Gestos:

GRANDIOSO ÉS TU, (ABRIR OS BRAÇOS), Ó SENHOR DEUS
(APONTAR COM OS DEDOS INDICADORES PARA O CÉU)."

LIÇÃO: Noé - A construção da Arca - parte 1

Gênesis 6:1 - 7:9

LEITURA SEGUNDA-FEIRA:

APÓS SEREM EXPULSOS DO PARAÍSO POR CAUSA DO PECADO, ADÃO E EVA TIVERAM MUITOS FILHOS, QUE POR SUA VEZ TAMBÉM TIVERAM SEUS PRÓPRIOS FILHOS. TODOS JÁ NASCIAM CARREGANDO O PECADO EM SEUS CORAÇÕES. ATÉ OS DIAS DE HOJE, AS PESSOAS NASCEM COM PECADO.

COM O TEMPO, A MALDADE SE ESPALHOU PELO MUNDO, E AS PESSOAS SE AFASTARAM DE DEUS. CONTUDO, HAVIA UM HOMEM CHAMADO NOÉ ELE ERA O ÚNICO QUE PERMANECIA OBEDECENTE ENTRE TODAS AQUELAS PESSOAS, ENTÃO O SENHOR DECIDIU SALVAR NOÉ E SUA FAMÍLIA. OBEDECER É SEMPRE A MELHOR ESCOLHA!

**ORAÇÃO:**

"Deus, me ajude a ser obediente, assim como Noé."

LEITURA TERÇA-FEIRA:

CERTO DIA, DEUS PEDIU A NOÉ QUE CONSTRUÍSSE UMA ARCA. VOCÊ SABE O QUE É UMA ARCA? ISSO MESMO UM BARCO MUITO, MUITO GRANDE. A ARCA SERVIRIA PARA SALVAR A FAMÍLIA DE NOÉ E OS ANIMAIS DE UMA GRANDE CHUVA, CHAMADA DILÚVIO, QUE DEUS ENVIARIA PARA ACABAR COM A MALDADE DAQUELA GENTE.

DEUS FORNECEU TODAS AS INSTRUÇÕES DETALHADAS SOBRE COMO A ARCA DEVERIA SER CONSTRUÍDA. FOI UM TRABALHO IMENSO! A CONSTRUÇÃO LEVOU MUITOS ANOS PARA SER CONCLUÍDA.

A ARCA TINHA TRÊS ANDARES PARA QUE ELE, SUA FAMÍLIA E OS ANIMAIS FICASSEM DENTRO QUANDO O DILÚVIO COMEÇASSE.



ORAÇÃO:

"Querido Deus, obrigado por estar sempre comigo!"

LEITURA QUARTA - FEIRA:

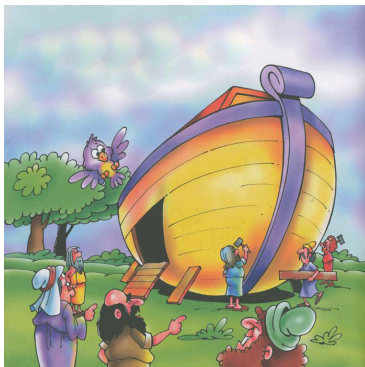

NOÉ ERA UM HOMEM JUSTO E ÍNTEGRO ENTRE O POVO DE SUA ÉPOCA; ELE CAMINHAVA COM DEUS E ERA MUITO OBEDIENTE. ELE FEZ TUDO EXATAMENTE COMO DEUS HAVIA INSTRUÍDO.

SABE, CRIANÇAS, PARA SEREM OBEDIENTES, VOCÊS PODEM:

FAZER IMEDIATAMENTE, OU SEJA, RAPIDINHO: ASSIM QUE A MAMÃE OU O PAPAÍ PEDIR, VAMOS TENTAR FAZER NA MESMA HORA, COMO UM FLASH!

FAZER COMPLETAMENTE, ISTO É, FAZER TUDINHO: COMPLETAR A TAREFA INTEIRINHA, COMO QUANDO COMEMOS TODO O NOSSO LANCHE DELICIOSO!

FAZER SEM RECLAMAR, OU SEJA, FAZER COM ALEGRIA: SEM CHORAR OU FAZER BIRRA, COMO QUANDO BRINCAMOS FELIZES E SORRINDO!

ENQUANTO NOÉ CONSTRUÍA A ARCA, AS PESSOAS NÃO ACREDITAVAM NELE, MAS ELE NÃO DESISTIU NEM DESOBEDECEU.

ORAÇÃO:

"Obrigado por cuidar de mim. Eu confio em Ti Senhor!"

LEITURA QUINTA - FEIRA:



FINALMENTE, NOÉ TERMINOU A ARCA, EXATAMENTE COMO DEUS HAVIA INSTRUÍDO. DEUS ENTÃO PEDIU QUE NOÉ ENTRASSE NA ARCA COM SUA FAMÍLIA: SUA ESPOSA, SEUS TRÊS FILHOS E SUAS ESPOSAS TAMBÉM.

DEUS TAMBÉM PEDIU QUE LEVASSEM OS ANIMAIS, UM MACHO E UMA FÊMEA DE CADA ESPÉCIE. (ENQUANTO VOCÊ MOSTRA OS ANIMAIS ENTRANDO NA ARCA, DIGA SEUS NOMES E PERGUNTE À CRIANÇA QUAIS OUTROS ANIMAIS ELA CONSEGUEM LEMBRAR. COMENTE QUE ESSES ANIMAIS ENTRARAM TAMBÉM!)

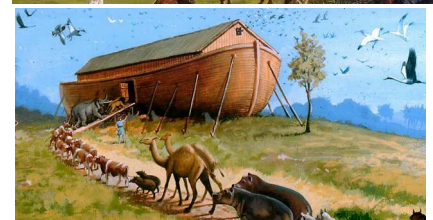
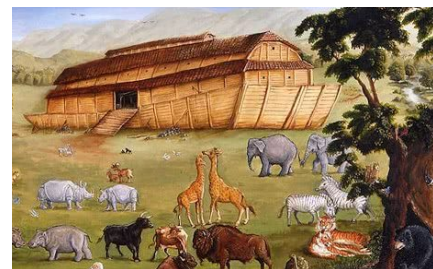

ORAÇÃO:

"Senhor, obrigado por ser tão bom para mim!"

LEITURA SEXTA - FEIRA:



PASSADOS ALGUNS DIAS, AS PRIMEIRAS GOTAS COMEÇARAM A CAIR. FOI A PRIMEIRA VEZ QUE CHOUEU NO MUNDO, E A CHUVA COMEÇOU A FICAR CADA VEZ MAIS FORTE.

APÓS ALGUNS DIAS, AS PRIMEIRAS GOTAS DE CHUVA COMEÇARAM A CAIR! SABEM, CRIANÇAS, ESSA FOI A PRIMEIRA VEZ QUE CHOUEU NO MUNDO! CONFORME AS GOTAS CAÍAM, A CHUVA FICAVA CADA VEZ MAIS FORTE E CONSTANTE.

E AGORA, O QUE SERÁ QUE VAI ACONTECER? VAMOS DESCOBRIR NO PRÓXIMA SEMANA!

ORAÇÃO:

"Senhor, obrigado por cuidar de mim e da minha família."

ATIVIDADE SEGUNDA-FEIRA:

"Pinte o coração que representa a obediência a Deus. Observe a figura que tem dois corações: um está com um sorriso e o outro está triste. Qual coração você acha que obedece a Deus? Mostre sua escolha colorindo-o!"

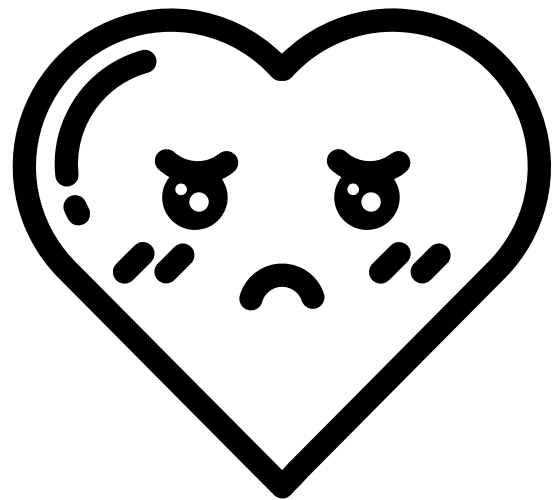
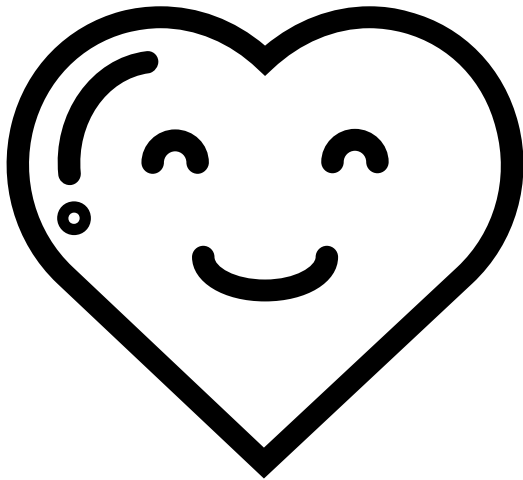

ATIVIDADE TERÇA-FEIRA

Com a ajuda de um adulto, faça uma dobradura de um barco para representar a Arca de Noé.

Veja as instruções abaixo para criar seu próprio barco de papel:

- Pegue uma folha de papel: Pode ser papel branco ou colorido.
- Dobre ao meio: Dobre a folha pela metade no sentido do comprimento e depois pelo sentido da largura de forma a marcar bem o centro.
- Forme um triângulo: Com o papel ainda dobrado ao meio, pegue as pontas superiores e dobre-as para baixo em direção ao centro, formando um triângulo.
- Dobre as bordas para cima: Dobre a borda inferior do papel do lado contrário ao triângulo, na direção do centro do barco, subindo para criar as laterais (faça isso dos dois lados).
- Abra o barco: Segure a parte inferior do triângulo e puxe as bordas para fora, formando um quadrado.
- Forme o barco: Dobre a ponta inferior do quadrado para criar um triângulo novamente. Depois, puxe as laterais para transformar em um barco.
- Personalize: Você pode desenhar ou colorir seu barco para deixá-lo mais parecido com a Arca de Noé!

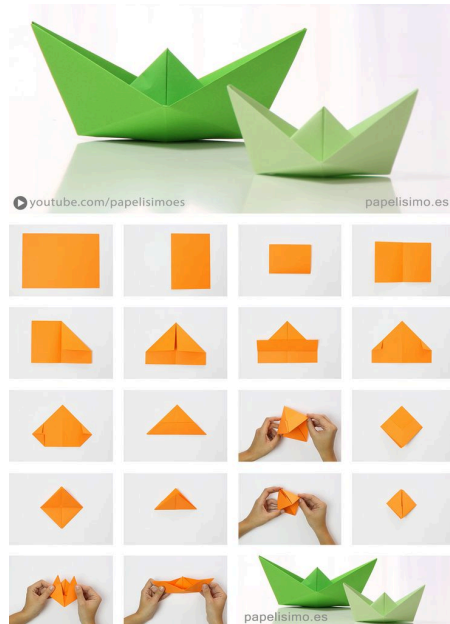

ATIVIDADE QUARTA-FEIRA

"Para ajudar a completar a história da Arca de Noé, circule da mesma cor os pares (casais) de cada animal que foram juntos para a arca.

Divirta-se encontrando todos os casais de animais!"



ATIVIDADE QUINTA-FEIRA:

"Marque um X no material que Noé usou para construir a Arca. Observe as opções abaixo e escolha aquela que representa o material correto. Qual material ele usou?"

Lembre-se de pensar na história da Arca de Noé que você ouviu ou leu para ajudar na sua escolha!"

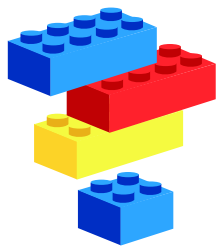

Plástico



Madeira

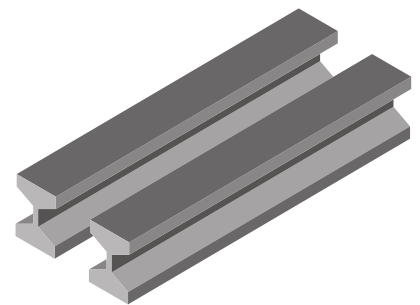

Ferro

ATIVIDADE SEXTA-FEIRA

"Reúna seus amigos e familiares para se divertirem com a canção 'O QUE É QUE TEM NA ARCA DE NOÉ?' do grupo Minha Vida é uma Viagem. Cante, dance e explore a imaginação enquanto vocês descobrem juntos quais animais estão na arca. Esta é uma ótima oportunidade para aprender e se divertir ao mesmo tempo!"



<https://www.youtube.com/watch?v=S4q77rOl4j8>