

NOME: _____

DATA: 19/12/2025

EM 2025 EU VOU TRANSBORDAR CUIDAREI COM AMOR COMO MOISÉS

Versículos para Memorizar:



1 – Todas estas bênçãos virão sobre vocês e os acompanharão, se vocês obedecerem ao Senhor, o seu Deus. **(Deuteronômio 28:2)**



2 – Vocês me procurarão e me acharão quando me procurarem de todo o coração. **(Jeremias 29:13)**

SEGUNDA-FEIRA

1. A nossa lição bíblica dessa semana conta a história de Moisés, um homem que tinha uma missão muito especial. Complete a frase de acordo com as figuras e lembre qual missão era essa.

				
POVO	ESCRavidÃO	FARAÓ	EGITO	REINO

Salvar o  da  imposta por ,

o rei do  temido por todos e considerado deus em todo seu .

2. Há muito tempo atrás, no Egito, nascia um lindo bebê hebreu. Nessa época o temível Faraó, vendo o crescimento do povo hebreu, ficou assustado e com medo deles se revoltarem contra sua liderança e dominarem o país. Ele deu instrução às parteiras que não deixassem os bebês meninos viver após seu nascimento. Que horror! Matar todos os meninos. Sim, Moisés nasceu quando tudo isto estava acontecendo. Ele era menino, por isso corria risco de ser morto. Cubra a linha pontilhada e depois circule o nome correto da família de Moisés. Leia **Números 26:59**.

MÃE

JATOBEDÉ

JOQUEBEDÉ

ANRÃO

ANFÃO

PAI

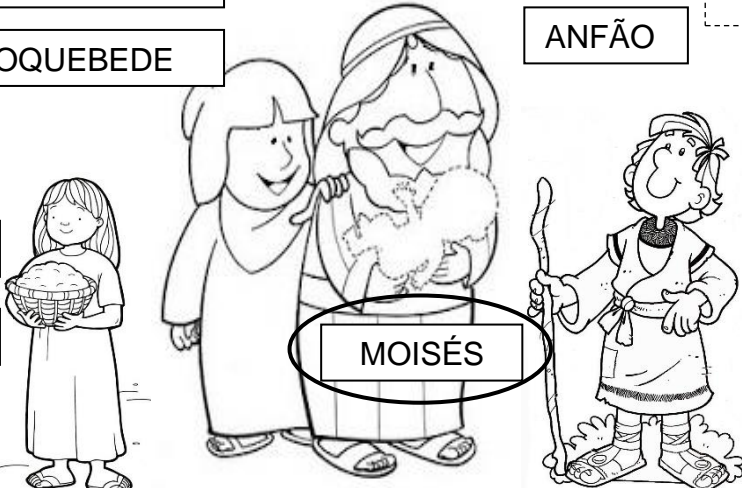

IRMÃ

MIRIÃ

MIDIÃ

ARAGÃO

ARÃO

IRMÃO

3. Deus tem um plano especial para cada um de nós e ele já sonha conosco muito antes de nascermos. Deus é soberano, sábio, forte e fiel. Coloque a imagem na frente do espelho e descubra um versículo que confirma isso!

"Antes de formá-lo no ventre eu o escolhi; antes de você nascer, eu o separei e o designei profeta às nações".

Refletindo:

- Deus tem uma missão para mim.
- Deus me formou e escolheu ainda antes de eu nascer.

Decidindo:

- () Decido me dedicar no Momento com Deus essa semana e não me esquecer nenhum dia de meditar na Palavra de Deus.
- () Decido crer no amor e cuidado de Deus com minha vida.
- () Decido crer que Deus tem uma missão para mim.

Compartilhando com Deus:

Escreva uma oração agradecendo a Deus por ter te formado de uma maneira tão especial:

TERÇA-FEIRA

1. A mãe de Moisés, chamada Joquebede, vendo como seu filho que tinha acabado de nascer era formoso, decidiu fazer um cesto de junco, deixando-o todo protegido, e colocou no rio Nilo onde a filha de Faraó se banhava. Pinte a figura ao lado.



2. A irmã de Moisés, Mirian ficou observando de longe e viu quando a filha de Faraó viu o cesto e cheia de amor retirou o bebê do cesto. Miriã correu até ela. Leia Êxodo 2.7 e 8 complete com as falas das duas:



3. A atitude de Joquebede e de Miriã revela algo muito importante para nós. Tudo o que elas faziam era de maneira especial. Siga as setas e descubra como elas se comportavam e realizavam suas atividades.

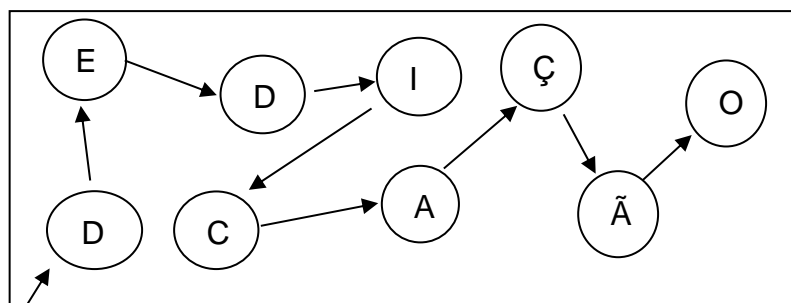

COMECE AQUI!

Refletindo:

- Deus deseja que eu faça tudo com dedicação e amor.
- Deus cuida de mim.

Decidindo:

- () Decido fazer tudo com dedicação e amor.
- () Decido que vou fazer uma tarefa da casa hoje com mais dedicação. Escreva qual atividade será essa: _____

Compartilhando com Deus:

Escreva uma oração falando para Deus sua decisão e declarando que você fará sempre o seu melhor:

QUARTA-FEIRA

1. Responda as perguntas abaixo com ajuda de **Êxodo 2:4-10**:

- a) Quem ficou observando o bebê de longe? **v.4** () Miriã. () Ana.
b) Onde a filha do faraó estava tomando banho? **v.5** () No rio Nilo. () No chuveiro.
c) O que a filha do faraó viu ao abrir o cesto? **v.6** () Um bebê chorando. () Um bebê sorrindo.
d) Qual a ideia que Miriã deu para a filha do faraó? **v.7**
() Chamar uma mulher dos hebreus para amamentar a criança.
() Pegar uma mamadeira.
e) Quem cuidou de Moisés por algum tempo? **v.8** () Joquebede. ()
Miriã.
f) Qual o significado do nome de Moisés? **v.10**
() "Porque eu o tirei das águas." () "Porque eu o tirei do cesto."



2. Moisés foi criado na realeza como um príncipe na cultura egípcia. Aprendeu estratégias de guerra e se tornou um homem muito importante. Anos depois, ele foi embora do Egito e caminhando pelo deserto viu uma árvore pegando fogo, observou que o fogo não queimava a árvore - chegando mais perto da diferente árvore, Deus pede para ele libertar o povo do Egito e Moisés, crendo nos milagres que Deus iria fazer através do seu sim, aceitou a missão. Encontre os 7 erros na imagem.



3. Tudo o que aconteceu na vida de Moisés serviu de alguma forma para prepará-lo para sua missão. Com você não será diferente. Mesmo sendo criança, você já está aprendendo e se preparando para as grandes coisas que o Senhor tem para você. Inclusive as coisas mais simples do seu dia-a-dia. Faça um x nas atividades que você já realiza.

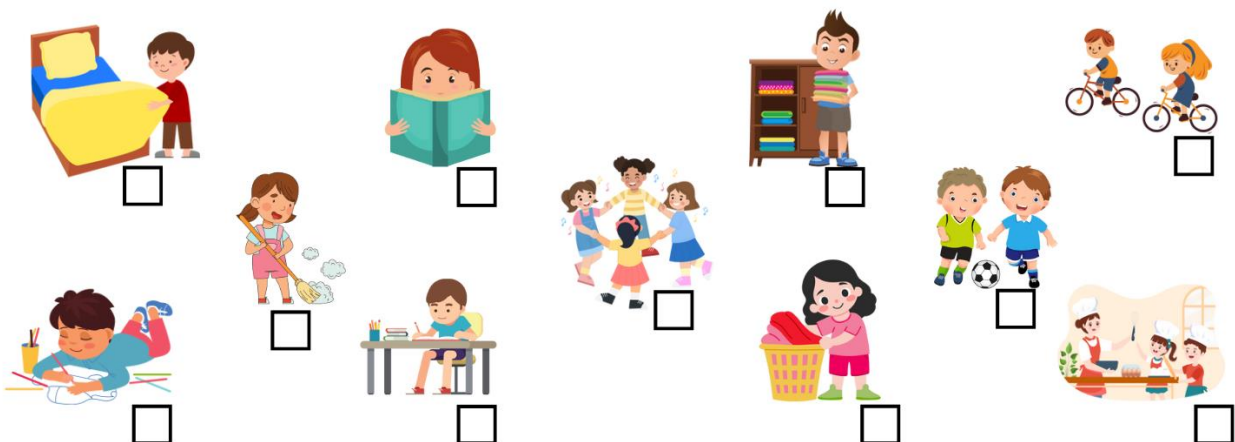

Refletindo:

- Deus está me preparando para uma grande missão.
- Tudo o que eu faço honra a Deus e me prepara para cumprir o meu chamado.
- Tudo o que eu faço devo fazer com amor e dedicação.

Decidindo:





- () Decido ser uma criança dedicada em tudo o que fizer.
- () Decido confiar que Deus está no controle da minha vida e me transformando em uma pessoa excelente.

Compartilhando com Deus:

Escreva uma oração falando para Deus suas decisões e agradecendo porque Ele tem planos de bênção para você:

QUINTA-FEIRA

1. As aventuras de Moisés estavam apenas começando! Além de ver uma árvore pegar fogo e não queimar, Moisés viu outros feitos extraordinários de Deus. Complete de acordo com a figura correta e relembre alguns desses momentos.

<p>A) Moisés viu seu cajado se transformar em?</p>  <p>_____</p>	<p>B) Moisés viu o rio Nilo se transformar em?</p>  <p>_____</p>
<p>C) Moisés viu o Egito inundado de?</p>  <p>_____</p>	<p>D) Moisés viu chover?</p>  <p>_____</p>
<p>E) Moisés viu Deus abrir o?</p>  <p>_____</p>	<p>F) Moisés viu cair do céu?</p>  <p>_____</p>
<p>G) Moisés viu o povo ser protegido do calor por uma?</p>  <p>_____</p>	<p>H) Moisés viu o povo ser protegido do frio por uma?</p>  <p>_____</p>

2. Moisés era muito detalhista e cuidadoso. Ele valorizava tudo o que recebia do Senhor e cada momento que Ele permitia que Moisés vivesse. Deus estava levando o povo até uma terra, a terra prometida. Para descobrir qual o nome do lugar, leia os versículos abaixo e coloque a primeira letra que aparece no versículo.

Salmo 128.1 – Primeira letra

2 Reis 2.19 – Primeira letra

Jeremias 52.31 – Primeira letra

Daniel 1.18 – Primeira letra

Gênesis 45.1 – Primeira letra



Refletindo:

- Deus fará muitos milagres em minha vida.
- Tudo que acontece em minha vida tem um propósito.

Decidindo:

- () Decido confiar no agir sobrenatural de Deus.
- () Decido ler a Bíblia para saber o que Deus espera de mim e me dedicar em amor a Ele 100%.

Compartilhando com Deus:

Escreva uma oração falando para Deus suas decisões e agradecendo porque ninguém pode frustrar os planos dele:

SEXTA-FEIRA

1. Durante sua missão Moisés fez tudo com amor, dedicação e obediência. Ele teve o cuidado de preparar uma pessoa para ficar em seu lugar. Leia Deuteronômio 31.23 e depois escreva o nome do sucessor de Moisés. _____

2. Antes de morrer, Moisés deu uma palavra de bênção sobre cada tribo que caminhava com ele. Leia Deuteronômio 33 e pinte os nomes das tribos.

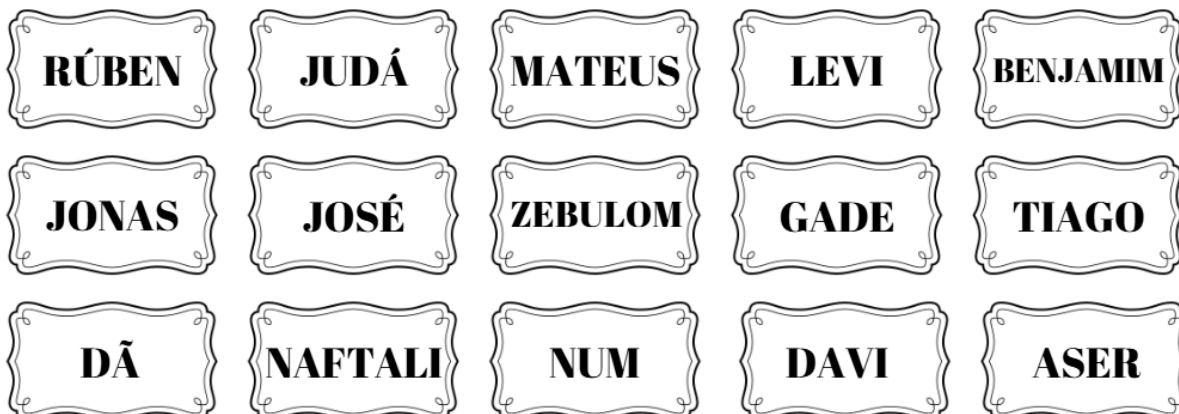

3. Vemos na Bíblia que ser dedicado e fazer tudo com amor e bem feito é um princípio de Deus. Um princípio é uma verdade que guia nossa vida. Sabemos que a verdade é Jesus e Sua Palavra, por isso nós devemos estudá-la e também precisamos praticar a Palavra. Aprendemos com Moisés que devemos fazer tudo com amor e dedicação. Esse princípio também foi vivido pelo apóstolo Paulo. Vamos ver o que ele ensinou em Colossenses 3.23-24. Encontre as palavras em destaque no quadro.

K	L	I	E	Y	G	J	K	G	F	B	N	V	R	S
P	C	O	R	A	Ç	Ã	O	Y	G	T	F	R	E	R
K	M	N	J	H	U	I	Y	T	V	C	R	D	C	U
A	H	D	F	C	H	J	V	O	C	Ê	S	B	O	C
O	O	I	J	R	H	Y	G	T	F	R	D	E	M	E
G	M	F	J	I	K	S	E	N	H	O	R	C	P	B
K	E	J	N	S	E	R	V	I	N	D	O	D	E	A
Z	N	C	V	T	N	M	Ç	L	K	J	H	G	N	D
P	S	I	U	O	T	R	E	W	Q	A	S	D	S	G
I	W	E	R	D	R	F	H	E	R	A	N	Ç	A	J

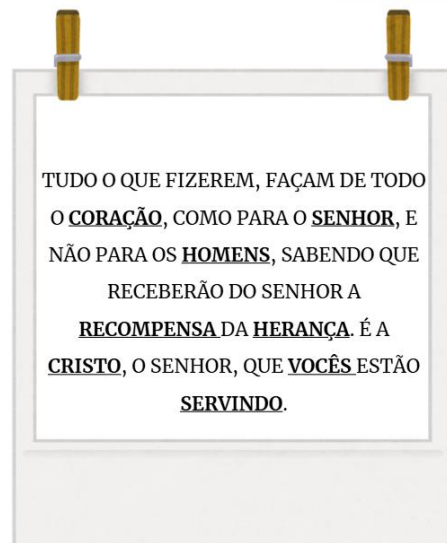

4. Agora é com você! O que você entendeu com esse versículo?

Refletindo:

- Aprendemos com Moisés que cuidar das pessoas e dos nossos compromissos com amor e obediência, em todas as circunstâncias, nos leva a viver grandes aventuras com Deus.
- “A excelência honra a Deus e abençoa as pessoas”. (Pr. Carlito Paes)
- Deus se interessa pela forma como faço minhas atividades, obedeço meus pais, cuido de meu irmão menor, cuido de meus brinquedos e até da natureza.

Decidindo:

() Em 2025 eu vou transbordar a presença de Deus cuidando com amor de tudo o que Ele me deu.

Compartilhando com Deus:

Escreva uma oração agradecendo a Deus porque o plano dele é perfeito:
